

AluLight

Aluminijasti
kotalni odri

Cenik

veljavnost: 1.februar 2018



IMEXA d.o.o.LJUBLJANA
Zaloška cesta 163
Tel.: 01 564 10 50
[mail: imexa@siol.net](mailto:imexa@siol.net)

VSEBINA - KAZALO

STRAN

1. AluLight 70S / 440-1400 varčna verzija.....	1-4
Širina 0,7m; Dolžina 2,5m & 3,0m; Delovna višina od 4,4m do 14,4m	
2. AluLight 70 / 440-1400 Classic.....	9-12
Širina 0,70m; Dolžina 2,5m & 3,0m; Delovna višina od 4,4m do 14,4m	
3. AluLight 135S / 440-1400 varčna verzija....	5-8
Širina 1,35m; Dolžina 2,5m & 3,0m; Delovna višina od 4,4m do 14,4m	
4. AluLight 135 / 440-1400 Classic.....	13-16
Širina 1,35m; Dolžina 2,5m & 3,0m; Delovna višina od 4,4m do 14,4m	
5. AluLight sestavni deli.....	17-18
6. AluLight pribor.....	19

AluLight 70 S / 440-820

Sistemska dolžina 2,5 m

Cenik: 01.02.2018 vse cene brez DDV

Pomen S-izvedba	Varčna verzija
Delovna površina	0,70m x 2,5m
Max. Delovna višina	do 14,4m nadgradljiv
Dovoljena obremenitev	Odri skupine 3: Max. 200 kg/m ² ali 300 kg na 2,5m

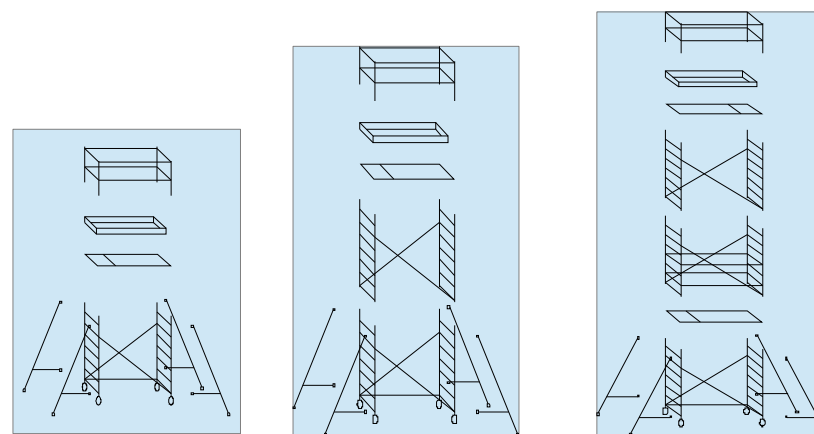

Tip odra			AluLight 440-S	AluLight 630-S	AluLight 820-S
Številka artikla			L04-00-2507-0-S	L06-00-2507-0-S	L08-00-2507-0-S
	Delovna višina v m		4,4	6,4	8,4
	Višina odra v m		3,4	5,4	7,4
	Stojna višina v m		2,4	4,4	6,4
Sestavni deli	Številka artikla	Masa kg			
Vertikalni okvir 2m	L00-VR-0007-7-0	8,2	2	4	6
Okvir ograje	L00-GR-0807-2-0	2,6	2	2	2
Kolesa z navojnim vretenom	L00-LR+SPINDL20	6,4	4	4	4
Horizontalna vez	H00-HO-2500-0-0	2,8	5	5	9
Diagonalna vez	H00-DI-2500-5-0	3,1	2	4	6
Prehodni podest	H00-DB-2500-0-0	18,5	1	1	2
Okvir podesta	L00-BB-2507-0-0	10,5	1	1	1
Trikotna opora	H00-DA-2600-0-0	5,4	4	4	4
Skupna masa (kg)			113,7	135,9	192,9
Skupna cena (€)			1.570,00	1.905,00	2.655,00

AluLight 70 S / 1020-1400

Sistemska dolžina 2,5 m

Cenik: 01.02.2018 vse cene brez DDV

Pomen S-izvedba	Varčna verzija
Delovna površina	0,70m x 2,5m
Max. Delovna višina	do 14,4m nadgradljiv
Dovoljena obremenitev	Odri skupine 3: Max. 200 kg/m ² ali 300 kg na 2,5m

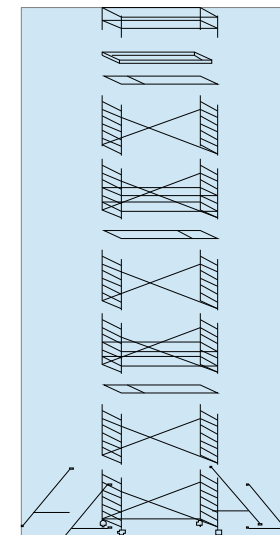
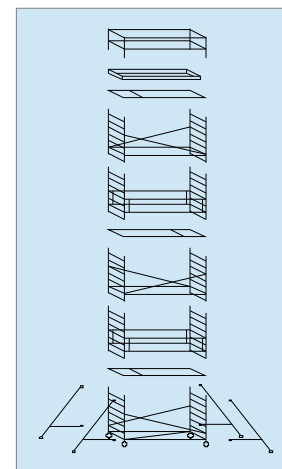
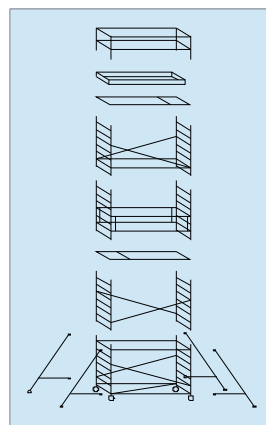

Tip odra			AluLight 1020-S	AluLight 1220-S	AluLight 1400-S
Številka artikla			L10-00-2507-0-S	L12-00-2507-0-S	L14-00-2507-0-S
	Delovna višina v m		10,4	12,4	14,4
	Višina odra v m		9,4	11,4	13,4
	Stojna višina v m		8,4	10,4	12,4
Sestavni deli	Številka artikla	Masa kg			
Vertikalni okvir 2m	L00-VR-0007-7-0	8,2	8	10	12
Okvir ograje	L00-GR-0807-2-0	2,6	2	2	2
Kolesa z navojnim vretenom	L00-LR+SPINDL20	6,4	4	4	4
Horizontalna vez	H00-HO-2500-0-0	2,8	9	13	13
Diagonalna vez	H00-DI-2500-5-0	3,1	8	10	12
Prehodni podest	H00-DB-2500-0-0	18,5	2	3	3
Okvir podesta	L00-BB-2507-0-0	10,5	1	1	1
Trikotna opora	H00-DA-2600-0-0	5,4	4	4	4
Skupna masa (kg)			209,7	261,3	285,5
Skupna cena (€)			2.950,00	3.655,00	3.995,00

AluLight 70 S / 440-820

Sistemska dolžina 3,0 m

Cenik: 01.02.2018 vse cene brez DDV

Pomen S-izvedba	Varčna verzija
Delovna površina	0,70m x 3,0m
Max. Delovna višina	do 14,4m nadgradljiv
Dovoljena obremenitev	Odri skupine 3: Max. 200 kg/m ² ali 360 kg na 3,0m

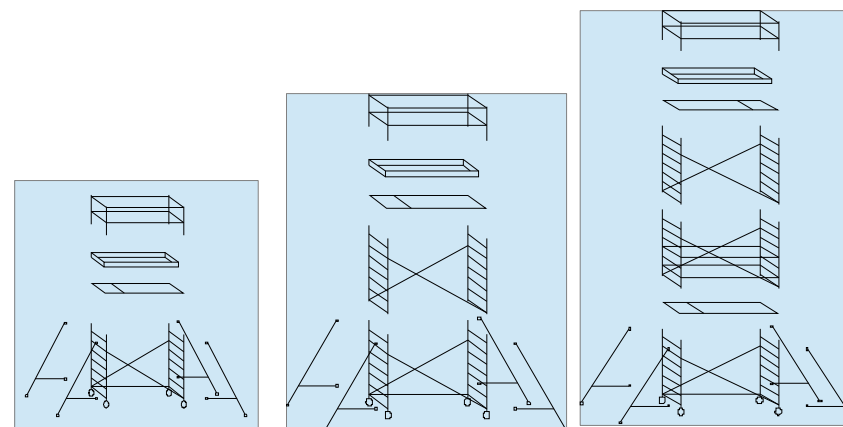

Tip odra			AluLight 440-S	AluLight 630-S	AluLight 820-S
Številka artikla			L04-00-3007-0-S	L06-00-3007-0-S	L08-00-3007-0-S
	Delovna višina v m		4,4	6,4	8,4
	Višina odra v m		3,4	5,4	7,4
	Stojna višina v m		2,4	4,4	6,4
Sestavni deli	Številka artikla	Masa kg			
Vertikalni okvir 2m	L00-VR-0007-7-0	8,2	2	4	6
Okvir ograje	L00-GR-0807-2-0	2,6	2	2	2
Kolesa z navojnim vretenom	L00-LR+SPINDL20	6,4	4	4	4
Horizontalna vez	H00-HO-3000-0-0	3,2	5	5	9
Diagonalna vez	H00-DI-3000-5-0	3,5	2	4	6
Prehodni podest	H00-DB-3000-0-0	21,5	1	1	2
Okvir podesta	L00-BB-3007-0-0	12,8	1	1	1
Trikotna opora	H00-DA-2600-0-0	5,4	4	4	4
Skupna masa (kg)			126,1	146,4	203,2
Skupna cena (€)			1.675,00	2.050,00	2.850,00

AluLight 70 S / 1020-1400

Sistemska dolžina 3,0 m

Cenik: 01.02.2018 vse cene brez DDV

Pomen S-izvedba	Varčna verzija
Delovna površina	0,70m x 3,0m
Max. Delovna višina	do 14,4m nadgradljiv
Dovoljena obremenitev	Odri skupine 3: Max. 200 kg/m ² ali 360 kg na 3,0m

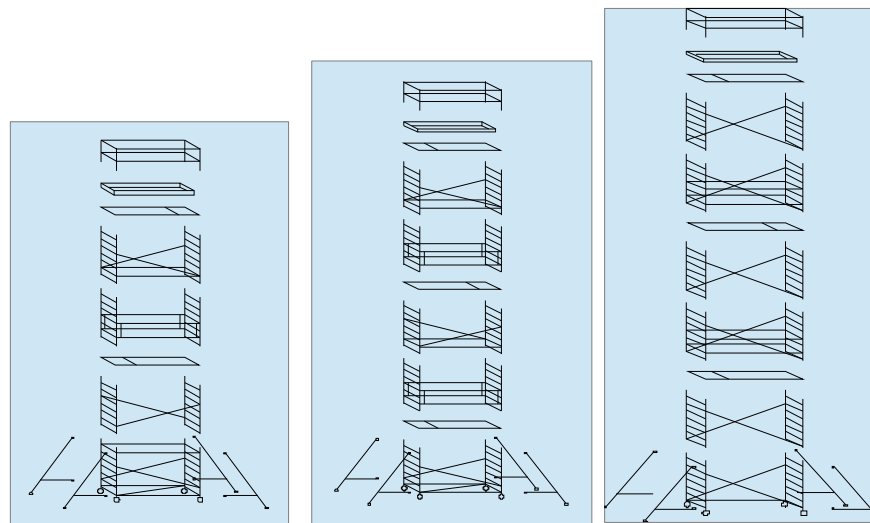

Tip odra		AluLight 1020-S	AluLight 1220-S	AluLight 1400-S	
Številka artikla		L10-00-3007-0-S	L12-00-3007-0-S	L14-00-3007-0-S	
	Delovna višina v m	10,4	12,4	14,4	
	Višina odra v m	9,4	11,4	13,4	
	Stojna višina v m	8,4	10,4	12,4	
Sestavni deli	Številka artikla	Masa kg			
Vertikalni okvir 2m	L00-VR-0007-7-0	8,2	8	10	12
Okvir ograje	L00-GR-0807-2-0	2,6	2	2	2
Kolesa z navojnim vretenom	L00-LR+SPINDL20	6,4	4	4	4
Horizontalna vez	H00-HO-3000-0-0	3,3	9	13	13
Diagonalna vez	H00-DI-3000-5-0	3,5	8	10	12
Prehodni podest	H00-DB-3000-0-0	21,5	2	3	3
Okvir podesta	L00-BB-3007-0-0	12,8	1	1	1
Trikotna opora	H00-DA-2600-0-0	5,4	4	4	4
Skupna masa (kg)			231,5	285,6	290,7
Skupna cena (€)			3.225,00	4.025,00	4.400,00

AluLight 135 S / 440-820

Sistemska dolžina 2,5 m

Cenik: 01.02.2018 vse cene brez DDV

Pomen S- izvedba	Varčna verzija
Delovna površina	1,35m x 2,5m
Max. Delovna višina	do 14,4m nadgradljiv
Dovoljena obremenitev	Odri skupine 3: Max. 200 kg/m ² ali 600 kg na 2,5m

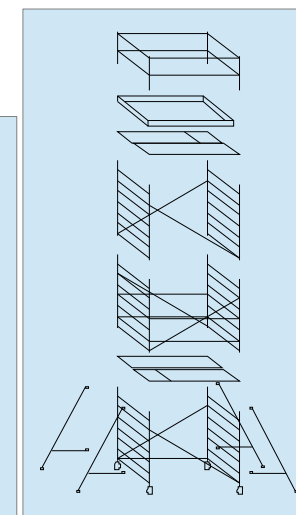
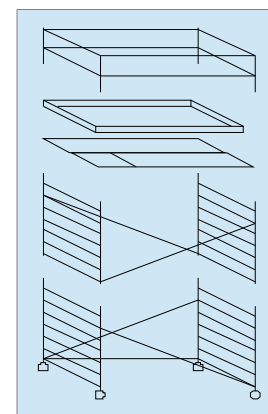
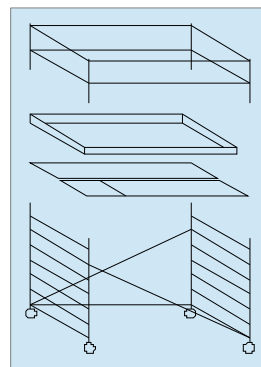

Tip odra			AluLight 440-S	AluLight 630-S	AluLight 820-S
Številka artikla			L04-00-2513-0-S	L06-00-2513-0-S	L08-00-2513-0-S
	Delovna višina v m		4,4	6,4	8,4
	Višina odra v m		3,4	5,4	7,4
	Stojna višina v m		2,4	4,4	6,4
Sestavni deli	Številka artikla	Masa kg			
Vertikalni okvir	L00-VR-0013-7-0	12,1	2	4	6
Okvir ograje	L00-GR-0813-2-0	3,6	2	2	2
Kolesa z navojnim vretenom	L00-LR+SPINDL20	6,4	4	4	4
Horizontalna vez	H00-HO-2500-0-0	2,8	5	5	9
Diagonalna vez	H00-DI-2500-5-0	3,1	2	4	6
Podest	H00-BE-2500-0-0	17,7	1	1	2
Podest prehodni	H00-DB-2500-0-0	18,2	1	1	2
Okvir podesta	L00-BB-2513-0-0	13,1	1	1	1
Trikotna opora	H00-DA-2600-0-0	5,4	-	-	4
Skupna masa (kg)			121,1	150,6	248,9
Skupna cena (€)			1.650,00	1.975,00	3.310,00

AluLight 135 S / 1020-1400

Sistemska dolžina 2,5 m

Cenik: 01.02.2018 vse cene brez DDV

Pomen S- izvedba	Varčna verzija
Delovna površina	1,35m x 2,5m
Max. Delovna višina	do 14,4m nadgradljiv
Dovoljena obremenitev	Odri skupine 3: Max. 200 kg/m ² ali 600 kg na 2,5m

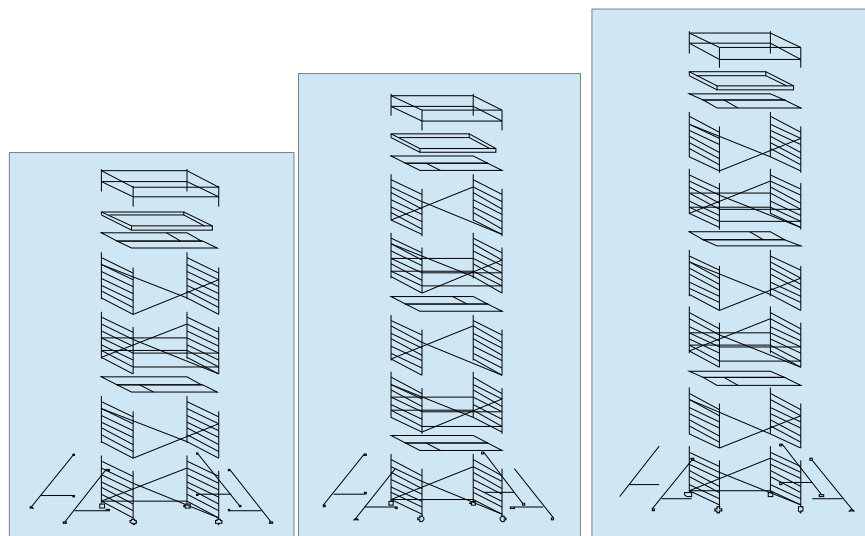

Tip odra			AluLight 1020-S	AluLight 1220-S	AluLight 1400-S
Številka artikla			L10-00-2513-0-S	L12-00-2513-0-S	L14-00-2513-0-S
	Delovna višina v m		10,4	12,4	14,4
	Višina odra v m		9,4	11,4	13,4
	Stojna višina v m		8,4	10,4	12,4
Sestavni deli	Številka artikla	Masa kg			
Vertikalni okvir	L00-VR-0013-7-0	12,1	8	10	12
Okvir ograje	L00-GR-0813-2-0	3,6	2	2	2
Kolesa z navojnim vretenom	L00-LR+SPINDL20	6,4	4	4	4
Horizontalna vez	H00-HO-2500-0-0	2,8	9	13	13
Diagonalna vez	H00-DI-2500-5-0	3,1	8	10	12
Podest	H00-BE-2500-0-0	17,7	3	3	3
Podest prehodni	H00-DB-2500-0-0	18,2	2	3	3
Okvir podesta	L00-BB-2513-0-0	13,1	1	1	1
Trikotna opora	H00-DA-2600-0-0	5,4	4	4	4
Skupna masa (kg)			296,6	356	386
Skupna cena (€)			3.745,00	4.725,00	5.155,00

AluLight 135 S / 440-820

Sistemska dolžina 3,0 m

Cenik: 01.02.2018 vse cene brez DDV

Pomen S- izvedba	Varčna verzija
Delovna površina	1,35m x 3,0m
Max. Delovna višina	do 14,4m nadgradljiv
Dovoljena obremenitev	Odri skupine 3: Max. 200 kg/m ² ali 720kg na 3,0m

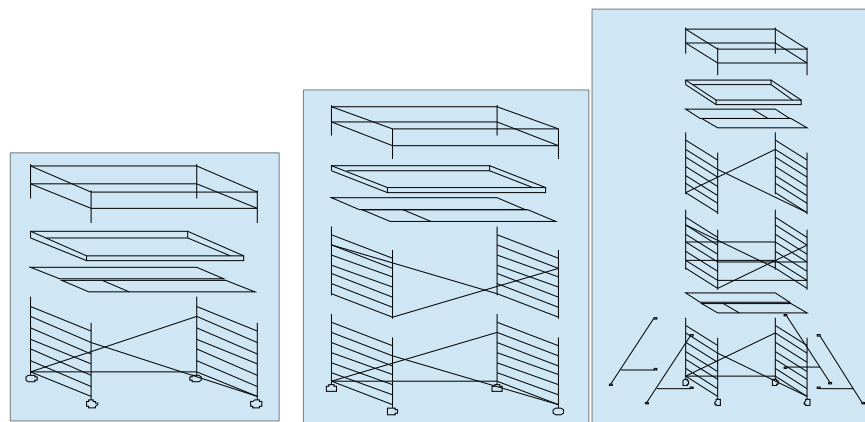

Tip odra			AluLight 440-S	AluLight 630-S	AluLight 820-S
Številka artikla			L04-00-3013-0-S	L06-00-3013-0-S	L08-00-3013-0-S
	Delovna višina v m		4,4	6,4	8,4
	Višina odra v m		3,4	5,4	7,4
	Stojna višina v m		2,4	4,4	6,4
Sestavni deli	Številka artikla	Masa kg			
Vertikalni okvir	L00-VR-0013-7-0	12,1	2	4	6
Okvir ograje	L00-GR-0813-2-0	3,6	2	2	2
Kolesa z navojnim vretenom	L00-LR+SPINDL20	6,4	4	4	4
Horizontalna vez	H00-HO-3000-0-0	3,3	5	5	9
Diagonalna vez	H00-DI-3000-5-0	3,5	2	4	6
Podest	H00-BE-3000-0-0	21,2	1	1	2
Podest prehodni	H00-DB-3000-0-0	21,6	1	1	2
Okvir podesta	L00-BB-3013-0-0	15,2	1	1	1
Trikotna opora	H00-DA-2600-0-0	5,4	-	-	4
Skupna masa (kg)			133,1	134,1	272,3
Skupna cena (€)			1.755,00	2.155,00	3.625,00

AluLight 135 S / 1020-1400

Sistemska dolžina 3,0 m

Cenik: 01.02.2018 vse cene brez DDV

Pomen S- izvedba	Varčna verzija
Delovna površina	1,35m x 3,0m
Max. Delovna višina	do 14,4m nadgradljiv
Dovoljena obremenitev	Odri skupine 3: Max. 200 kg/m ² ali 720kg na 3,0m

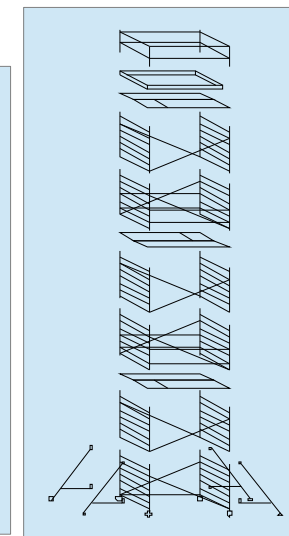
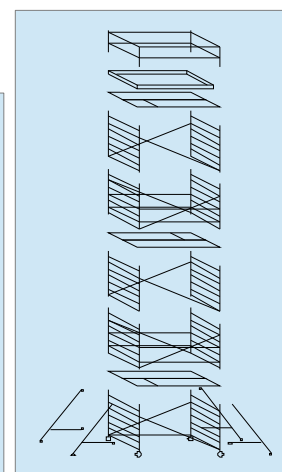
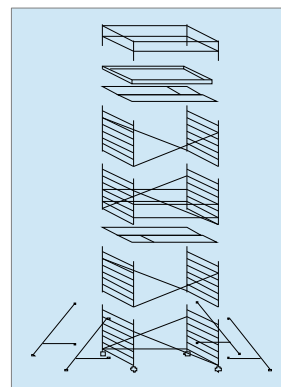

Tip odra			AluLight 1020-S	AluLight 1220-S	AluLight 1400-S
Številka artikla			L10-00-3013-0-S	L12-00-3013-0-S	L14-00-3013-0-S
	Delovna višina v m		10,4	12,4	14,4
	Višina odra v m		9,4	11,4	13,4
	Stojna višina v m		8,4	10,4	12,4
Sestavni deli	Številka artikla	Masa kg			
Vertikalni okvir	L00-VR-0013-7-0	12,1	8	10	12
Okvir ograje	L00-GR-0813-2-0	3,6	2	2	2
Kolesa z navojnim vretenom	L00-LR+SPINDL20	6,4	4	4	4
Horizontalna vez	H00-HO-3000-0-0	3,3	9	13	13
Diagonalna vez	H00-DI-3000-5-0	3,5	8	10	12
Podest	H00-BE-3000-0-0	21,2	2	3	3
Podest prehodni	H00-DB-3000-0-0	21,6	2	3	3
Okvir podesta	L00-BB-3013-0-0	15,2	1	1	1
Trikotna opora	H00-DA-2600-0-0	5,4	4	4	4
Skupna masa (kg)			303,3	390,3	421,3
Skupna cena (€)			4.095,00	5.205,00	5.680,00

AluLight Classic 70 / 440-820

Sistemska dolžina 2,5 m

Cenik: 01.02.2018 vse cene brez DDV

Pomen Classic	Zelo obsežna izvedba
Delovna površina	0,70m x 2,5m
Max. Delovna višina	do 14,4m nadgradljiv
Dovoljena obremenitev	Odri skupine 3: Max. 200 kg/m ² ali 300 kg na 2,5m

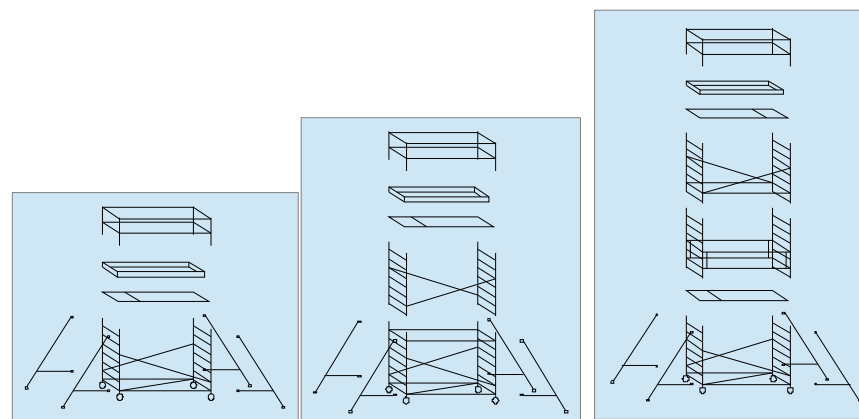

Tip odra		AluLight 440-C	AluLight 630-C	AluLight 820-C	
Številka artikla		L04-00-2507-0-0	L06-00-2507-0-0	L08-00-2507-0-0	
	Delovna višina v m	4,4	6,4	8,4	
	Višina odra v m	3,4	5,4	7,4	
	Stojna višina v m	2,4	4,4	6,4	
Sestavni deli	Številka artikla	Masa kg			
Vertikalni okvir 2m	L00-VR-0007-7-0	8,2	2	4	6
Okvir ograje	L00-GR-0807-2-0	2,6	2	2	2
Kolesa z navojnim vretenom	L00-LR-0802--DH	5,6	4	4	4
Horizontalna vez	H00-HO-2500-0-0	2,8	6	8	8
Diagonalna vez	H00-DI-2500-3-0	2,9	2	4	4
Horizontala-Diagonala	H00-HD-2507-0-0	2,9	1	1	1
Podest prehodni	H00-DB-2500-0-0	18,2	1	1	2
Dvojna ograja	H00-DG-2500-0-0	6,3	-	-	2
Okvir podesta	L00-BB-2507-0-0	10,5	1	1	1
Trikotna opora	H00-DA-2600-0-0	5,4	4	4	4
Skupna masa (kg)			119,4	147,2	194,4
Skupna cena (€)			1.750,00	2.160,00	2.840,00

AluLight Classic 70 / 1020-1400

Sistemska dolžina 2,5 m

Cenik: 01.02.2018 vse cene brez DDV

Pomen Classic	Zelo obsežna izvedba
Delovna površina	0,70m x 2,5m
Max. Delovna višina	do 14,4m nadgradljiv
Dovoljena obremenitev	Odri skupine 3: Max. 200 kg/m ² ali 300 kg na 2,5m

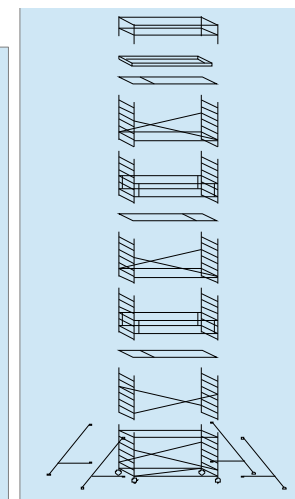
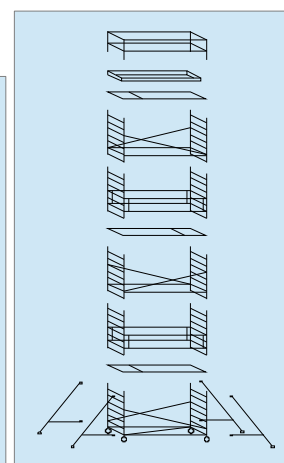
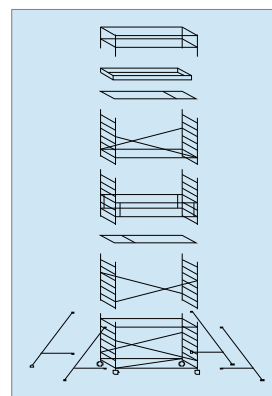

Tip odra		AluLight 1020-C	AluLight 1220-C	AluLight 1400-C	
Številka artikla		L10-00-2507-0-0	L12-00-2507-0-0	L14-00-2507-0-0	
	Delovna višina v m	10,4	12,4	14,4	
	Višina odra v m	9,4	11,4	13,4	
	Stojna višina v m	8,4	10,4	12,4	
Sestavni deli	Številka artikla	Masa kg			
Vertikalni okvir 2m	L00-VR-0007-7-0	8,2	8	10	12
Okvir ograje	L00-GR-0807-2-0	2,6	2	2	2
Kolesa z navojnim vretenom	L00-LR-0802--DH	5,6	4	4	4
Horizontalna vez	H00-HO-2500-0-0	2,8	10	10	12
Diagonalna vez	H00-DI-2500-3-0	2,9	6	6	8
Horizontala-Diagonala	H00-HD-2507-0-0	2,9	1	1	1
Podest prehodni	H00-DB-2500-0-0	18,2	2	3	3
Dvojna ograja	H00-DG-2500-0-0	6,3	2	4	4
Okvir podesta	L00-BB-2507-0-0	10,5	1	1	1
Trikotna opora	H00-DA-2600-0-0	5,4	4	4	4
Skupna masa (kg)			222,2	269,4	297,2
Skupna cena (€)			3.250,00	3.930,00	4.340,00

AluLight Classic 70 / 440-820

Sistemska dolžina 3,0 m

Cenik: 01.02.2018 vse cene brez DDV

Pomen Classic	Zelo obsežna izvedba
Delovna površina	0,70m x 3,0m
Max. Delovna višina	do 14,4m nadgradljiv
Dovoljena obremenitev	Odri skupine 3: Max. 200 kg/m ² ali 360 kg na 3,0m

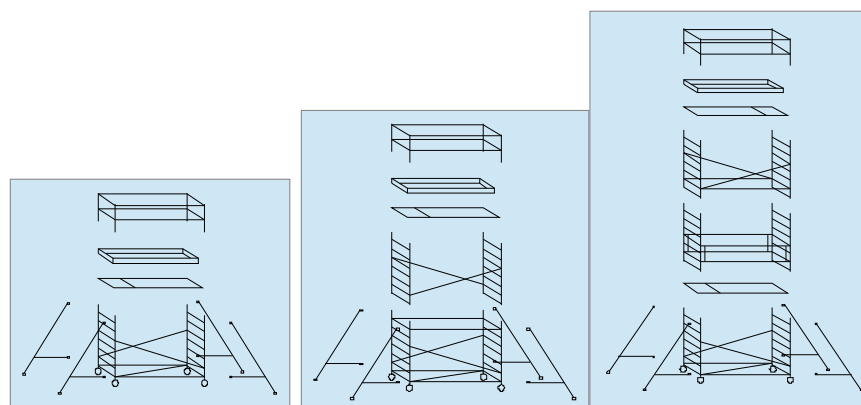

Tip odra		AluLight 440-C	AluLight 630-C	AluLight 820-C	
Številka artikla		L04-00-3007-0-0	L06-00-3007-0-0	L08-00-3007-0-0	
	Delovna višina v m	4,4	6,4	8,4	
	Višina odra v m	3,4	5,4	7,4	
	Stojna višina v m	2,4	4,4	6,4	
Sestavni deli	Številka artikla	Masa kg			
Vertikalni okvir 2m	L00-VR-0007-7-0	8,2	2	4	6
Okvir ograje	L00-GR-0807-2-0	2,6	2	2	2
Kolesa z navojnim vretenom	L00-LR-0802--DH	5,6	4	4	4
Horizontalna vez	H00-HO-3000-0-0	3,3	6	8	8
Diagonalna vez	H00-DI-3000-3-0	3,4	2	4	4
Horizontala-Diagonala	H00-HD-3007-0-0	3,3	1	1	1
Podest prehodni	H00-DB-3000-0-0	21,5	1	1	2
Dvojna ograja	H00-DG-3000-0-0	7,5	-	-	2
Okvir podesta	L00-BB-3007-0-0	12,8	1	1	1
Trikotna opora	H00-DA-2600-0-0	5,4	4	4	4
Skupna masa (kg)			129,5	159,3	208,3
Skupna cena (€)			1.840,00	2.265,00	2.995,00

AluLight Classic 70 / 1020-1400

Sistemska dolžina 3,0 m

Cenik: 01.02.2018 vse cene brez DDV

Pomen Classic	Zelo obsežna izvedba
Delovna površina	0,70m x 3,0m
Max. Delovna višina	do 14,4m nadgradljiv
Dovoljena obremenitev	Odri skupine 3: Max. 200 kg/m ² ali 360 kg na 3,0m

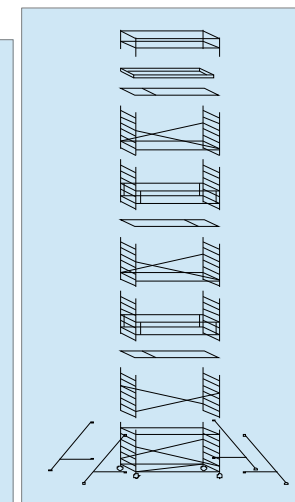
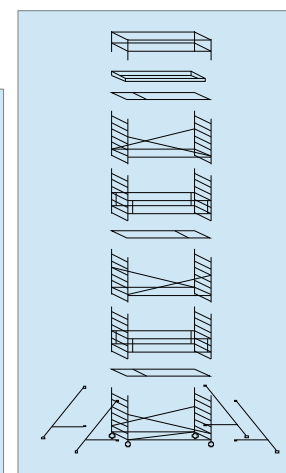
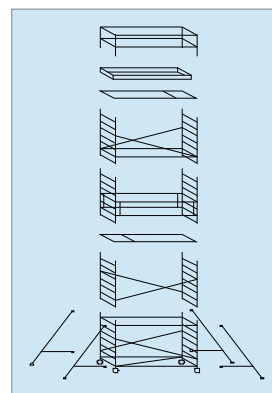

Tip odra			AluLight 1020-C	AluLight 1220-C	AluLight 1400-C
Številka artikla			L10-00-3007-0-0	L12-00-3007-0-0	L14-00-3007-0-0
	Delovna višina v m		10,4	12,4	14,4
	Višina odra v m		9,4	11,4	13,4
	Stojna višina v m		8,4	10,4	12,4
Sestavni deli	Številka artikla	Masa kg			
Vertikalni okvir 2m	L00-VR-0007-7-0	8,2	8	10	12
Okvir ograje	L00-GR-0807-2-0	2,6	2	2	2
Kolesa z navojnim vretenom	L00-LR-0802--DH	5,6	4	4	4
Horizontalna vez	H00-HO-3000-0-0	3,3	10	10	12
Diagonalna vez	H00-DI-3000-3-0	3,4	6	6	8
Horizontala-Diagonala	H00-HD-3007-0-0	3,3	1	1	1
Podest prehodni	H00-DB-3000-0-0	21,5	2	3	3
Dvojna ograja	H00-DG-3000-0-0	7,5	2	4	4
Okvir podesta	L00-BB-3007-0-0	12,8	1	1	1
Trikotna opora	H00-DA-2600-0-0	5,4	4	4	4
Skupna masa (kg)			242,1	295,1	324,9
Skupna cena (€)			3.420,00	4.150,00	4.580,00

AluLight Classic 135 / 440-820

Sistemska dolžina 2,5 m

Cenik: 01.02.2018 vse cene brez DDV

Pomen Classic	Zelo obsežna izvedba
Delovna površina	1,35m x 2,5m
Max. Delovna višina	do 14,4m nadgradljiv
Dovoljena obremenitev	Odri skupine 3: Max. 200 kg/m ² ali 600 kg na 2,5m

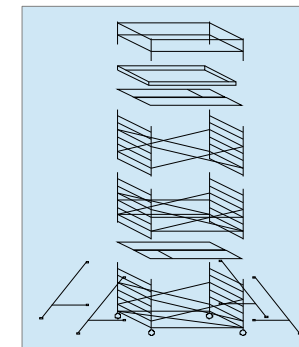
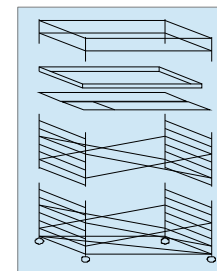
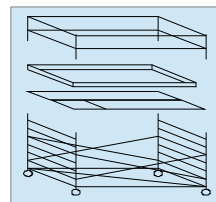

Tip odra		AluLight 440-C	AluLight 630-C	AluLight 820-C
Številka artikla		L04-00-2513-0-0	L06-00-2513-0-0	L08-00-2513-0-0
	Delovna višina v m	4,4	6,4	8,4
	Višina odra v m	3,4	5,4	7,4
	Stojna višina v m	2,4	4,4	6,4
Sestavni deli	Številka artikla	Masa kg		
Vertikalni okvir	L00-VR-0013-7-0	12,1	2	6
Okvir ograje	L00-GR-0813-2-0	3,6	2	2
Kolesa z navojnim vretenom	L00-LR-0802--DH	5,6	4	4
Horizontalna vez	H00-HO-2500-0-0	2,8	6	10
Diagonalna vez	H00-DI-2500-3-0	2,9	4	12
Horizontala-Diagonala	H00-HD-2513-0-0	3,1	1	1
Podest	H00-BE-2500-0-0	17,7	1	2
Podest prehodni	H00-DB-2500-0-0	18,2	1	2
Okvir podesta	L00-BB-2513-0-0	13,1	1	1
Trikotna opora	H00-DA-2600-0-0	5,4	-	4
Skupna masa (kg)		134,3	175,7	274,2
Skupna cena (€)		1.785,00	2.375,00	3.700,00

AluLight Classic 135 / 1020-1400

Sistemska dolžina 2,5 m

Cenik: 01.02.2018 vse cene brez DDV

Pomen Classic	Zelo obsežna izvedba
Delovna površina	1,35m x 2,5m
Max. Delovna višina	do 14,4m nadgradljiv
Dovoljena obremenitev	Odri skupine 3: Max. 200 kg/m ² ali 600 kg na 2,5m

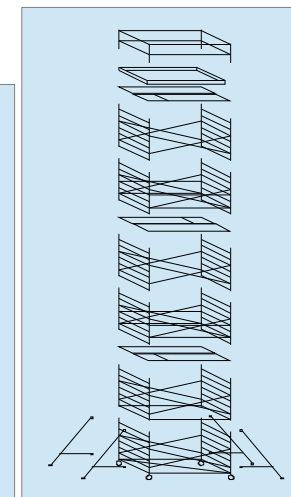
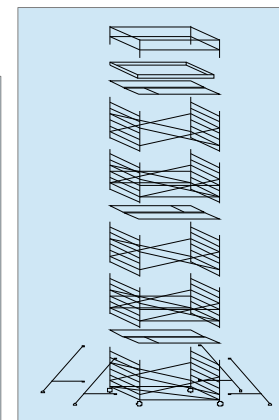
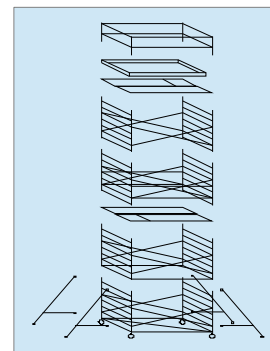

Tip odra			AluLight 1020-C	AluLight 1220-C	AluLight 1400-C
Številka artikla			L10-00-2513-0-0	L12-00-2513-0-0	L14-00-2513-0-0
	Delovna višina v m		10,4	12,4	14,4
	Višina odra v m		9,4	11,4	13,4
	Stojna višina v m		8,4	10,4	12,4
Sestavni deli	Številka artikla	Masa kg			
Vertikalni okvir	L00-VR-0013-7-0	12,1	8	10	12
Okvir ograje	L00-GR-0813-2-0	3,6	2	2	2
Kolesa z navojnim vretenom	L00-LR-0802--DH	5,6	4	4	4
Horizontalna vez	H00-HO-2500-0-0	2,8	12	14	16
Diagonalna vez	H00-DI-2500-3-0	2,9	16	20	24
Horizontala-Diagonala	H00-HD-2513-0-0	3,1	1	1	1
Podest	H00-BE-2500-0-0	17,7	2	3	3
Podest prehodni	H00-DB-2500-0-0	18,2	2	3	3
Okvir podesta	L00-BB-2513-0-0	13,1	1	1	1
Trikotna opora	H00-DA-2600-0-0	5,4	4	4	4
Skupna masa (kg)			315,6	392,9	434,3
Skupna cena (€)			4.290,00	5.260,00	5.850,00

AluLight Classic 135 / 440-820

Sistemska dolžina 3,0 m

Cenik: 01.02.2018 vse cene brez DDV

Pomen Classic	Zelo obsežna izvedba
Delovna površina	1,35m x 3,0m
Max. Delovna višina	do 14,4m nadgradljiv
Dovoljena obremenitev	Odri skupine 3: Max. 200 kg/m ² ali 720 kg na 3,0m

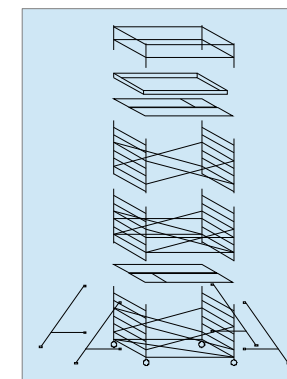
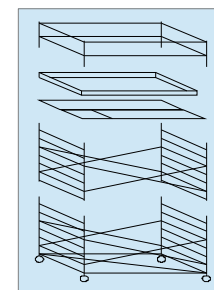
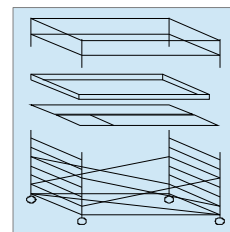

Tip odra		AluLight 440-C	AluLight 630-C	AluLight 820-C	
Številka artikla		L04-00-3013-0-0	L06-00-3013-0-0	L08-00-3013-0-0	
	Delovna višina v m	4,4	6,4	8,4	
	Višina odra v m	3,4	5,4	7,4	
	Stojna višina v m	2,4	4,4	6,4	
Sestavni deli	Številka artikla	Masa kg			
Vertikalni okvir	L00-VR-0013-7-0	12,1	2	4	6
Okvir ograje	L00-GR-0813-2-0	3,6	2	2	2
Kolesa z navojnim vretenom	L00-LR-0802--DH	5,6	4	4	4
Horizontalna vez	H00-HO-3000-0-0	3,3	6	8	10
Diagonalna vez	H00-DI-3000-3-0	3,4	4	8	12
Horizontala-Diagonala	H00-HD-3013-0-0	3,5	1	1	1
Podest	H00-BE-3000-0-0	21,2	1	1	2
Podest prehodni	H00-DB-3000-0-0	21,6	1	1	2
Okvir podesta	L00-BB-3007-0-0	12,8	1	1	1
Trikotna opora	H00-DA-2600-0-0	5,4	-	-	4
Skupna masa (kg)			149,7	194,7	303,7
Skupna cena (€)			1.930,00	2.545,00	3.970,00

AluLight Classic 135 / 1020-1400

Sistemska dolžina 3,0 m

Cenik: 01.02.2018 vse cene brez DDV

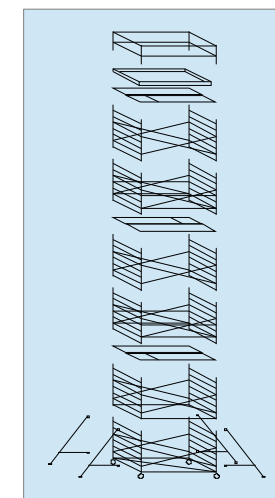
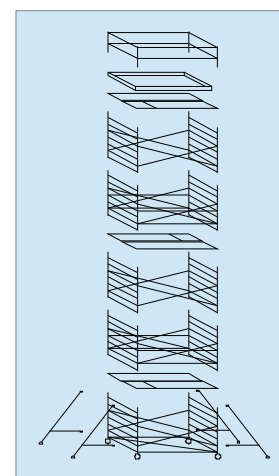
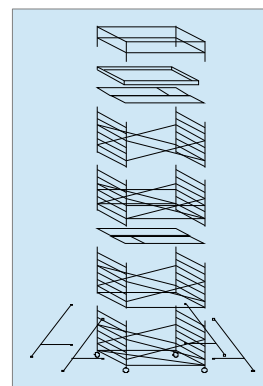

Pomen Classic	Zelo obsežna izvedba
Delovna površina	1,35m x 3,0m
Max. Delovna višina	do 14,4m nadgradljiv
Dovoljena obremenitev	Odri skupine 3: Max. 200 kg/m ² ali 720 kg na 3,0m





Tip odra			AluLight 1020-C	AluLight 1220-C	AluLight 1400-C
Številka artikla			L10-00-3013-0-0	L12-00-3013-0-0	L14-00-3013-0-0
	Delovna višina v m		10,4	12,4	14,4
	Višina odra v m		9,4	11,4	13,4
	Stojna višina v m		8,4	10,4	12,4
Sestavni deli	Številka artikla	Masa kg			
Vertikalni okvir	L00-VR-0013-7-0	12,1	8	10	12
Okvir ograje	L00-GR-0813-2-0	3,6	2	2	2
Kolesa z navojnim vretenom	L00-LR-0802--DH	5,6	4	4	4
Horizontalna vez	H00-HO-3000-0-0	3,3	12	14	16
Diagonalna vez	H00-DI-3000-3-0	3,4	16	20	24
Horizontala-Diagonala	H00-HD-3013-0-0	3,5	1	1	1
Podest	H00-BE-3000-0-0	21,2	2	3	3
Podest prehodni	H00-DB-3000-0-0	21,6	2	3	3
Okvir podesta	L00-BB-3007-0-0	12,8	1	1	1
Trikotna opora	H00-DA-2600-0-0	5,4	4	4	4
Skupna masa (kg)			348,7	436,5	481,5
Skupna cena (€)			4.585,00	5.655,00	6.275,00

AluLight Sestavni deli

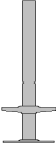
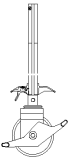
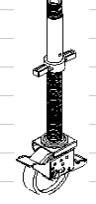
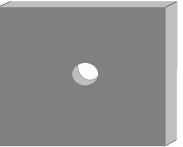

Opis	Slika	Višina / Širina m	Masa kg	Naročn. števil.	Cene* EUR
Vertikalni okvir 70/7, varjen		2,00 / 0,70	8,2	L00-VR-0007-7-0	145,00
Vertikalni okvir 70/4, varjen		1,20 / 0,70	5,0	L00-VR-0007-4-0	110,00
Vertikalni okvir 135/7, varjen		2,00 / 1,35	12,1	L00-VR-0013-7-0	200,00
Vertikalni okvir 135/4, varjen		1,20 / 1,35	7,3	L00-VR-0013-4-0	135,00
Okvir ograje 70/2		0,80 / 0,70	2,6	L00-GR-0807-2-0	57,00
Okvir ograje 135/2		0,80 / 1,35	3,6	L00-GR-0813-2-0	73,00
Prehodni okvir 135/7		2,00 / 1,35	10,9	L00-DR-0013-7-0	288,00
Lestev za kotalne odre		0,35 / 1,80	8,0	H00-LE-1800-0-0	341,00
Dvojna ograja 2,5m		0,57 / 2,50	6,3	H00-DG-2500-0-0	126,00
Dvojna ograja 3,0m		0,57 / 3,00	7,5	H00-DG-3000-0-0	135,00
Horizontalna vez 2,5m		Dolžina 2,5m	2,8	H00-HO-2500-0-0	50,00
Horizontalna vez 3,0m		Dolžina 3,0m	3,3	H00-HO-3000-0-0	55,00
Diagonalna vez 2,5 m		Dolžina 2,5m	2,9	H00-DI-2500-3-0	50,00
Diagonalna vez 2,5 m		Dolžina 2,5m	3,1	H00-DI-2500-5-0	53,00
Diagonalna vez 3,0 m		Dolžina 3,0m	3,4	H00-DI-3000-3-0	54,00
Diagonalna vez 3,0 m		Dolžina 3,0m	3,5	H00-DI-3000-5-0	80,00
Horizontalno-Diagon. vez 1,9m		Dolžina 1,9m	2,5	H00-HD-1907-0-0	45,00
Horizontalno-Diagon. vez 1,9m		Dolžina 1,9m	2,7	H00-HD-1913-0-0	53,00
Horizontalno-Diagon. vez 2,5m		Dolžina 2,5m	2,9	H00-HD-2507-0-0	50,00
Horizontalno-Diagon. vez 3,0m		Dolžina 3,0m	3,3	H00-HD-3007-0-0	69,00
Horizontalno-Diagon. vez 2,5m		Dolžina 2,5m	3,1	H00-HD-2513-0-0	58,00
Horizontalno-Diagon. vez 3,0m		Dolžina 3,0m	3,5	H00-HD-3013-0-0	80,00
Podest 2,5m		2,50 / 0,60	17,7	H00-BE-2500-0-0	195,00
Podest 3,0m		3,00 / 0,60	21,2	H00-BE-3000-0-0	230,00
Podest prehodni 2,5 m		2,50 / 0,60	18,2	H00-DB-2500-0-0	247,00
Podest prehodni 3,0 m		3,00 / 0,60	21,6	H00-DB-3000-0-0	286,00
Okvir podesta		2,50 / 0,70	10,5	L00-BB-2507-0-0	78,00
		3,00 / 0,70	12,8	L00-BB-3007-0-0	87,00
		2,50 / 1,35	13,1	L00-BB-2513-0-0	98,00
		3,00 / 1,35	15,2	L00-BB-3013-0-0	106,00

Opis	Slika	Višina / Širina m	Masa kg	Naročn. števil.	Cena* EUR
Nosilec za Trikotno oporo		Širina 0,70	3,5	H00-AS-0007-0-0	108,00
Nosilec ograje			1,2	L00-GP-0800-0-0	30,00
Trikotna opora		Dolžina 2,60	5,6	H00-DA-2600-0-0	101,00
		Dolžina 3,00	6,0	H00-DA-3000-0-0	105,00
		Dolžina 3,80	7,0	H00-DA-3800-0-0	138,00

PRIBOR

Podnožje z navojnim vretenom			1,6	H00-FP-0601-0-0	80,00
Kolo 200mm z Alu-vretenom hitroprestavlljivo; obremenitev 500kg; cca. 18,5cm nastavlljivo			5,6	L00-LR-0802--DH	110,00
Kolo z jeklenim navojnim vretenom 25 cm			6,4	L00-LR+SPINDL20	85,00
Utež 10kg		0,40 x 0,40 x 0,05	10,0	K00-BL-0010-0-K	18,00
Zidna opora in nosilec za uteži		Dolžina 0,28	0,6	K00-WA-1000-0-0	29,00
Komplet za zidno sidranje Nosilec, standardna spojka, zidni vijak, vložek in stenska pokrovna kapica		Dolžina 0,9	1,4	K00-WS-0900-0-0	37,00

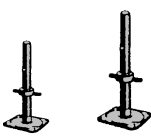
Sestavni deli Hilite

Opis	Slika	Višina / Širina m	Masa kg	Naročn. števil.	Cene* EUR
Podnožje z navojnim vretenom območje nastavitve 19 cm		Višina 0,60		S00-FP-0615-0-0	25,00
Podnožje z navojnim vretenom območje nastavitve 54 cm		Višina 0,90		S00-FP-0915-0-0	30,00
Aluminijasto - vreteno		Višina 0,58		L00-ET-SPIN0580	60,00

*vse cene brez vklj. DDV

Veljavnost cenika od 01.2.2018

IMEXA d.o.o.
Zaloška cesta 163
1000 LJUBLJANA
tel. (01) 546 10 50
mail: imexa@siol.net